



—
THE
VIVANT
WE MAKE TREND

제품 사양 · SPECIFICATION

- 바디 : ZnDC2
- 핸들 : ZnDC2
- 카트리지 : Alumina(알루미나)
- 스파우트 : ABS
- 고압호스 : 산토프렌(PB)
- 주방헤드 : ABS+POM
- 타공 : $\Phi 33 \sim \Phi 35$

VIVANT F1(MS) - Folderble

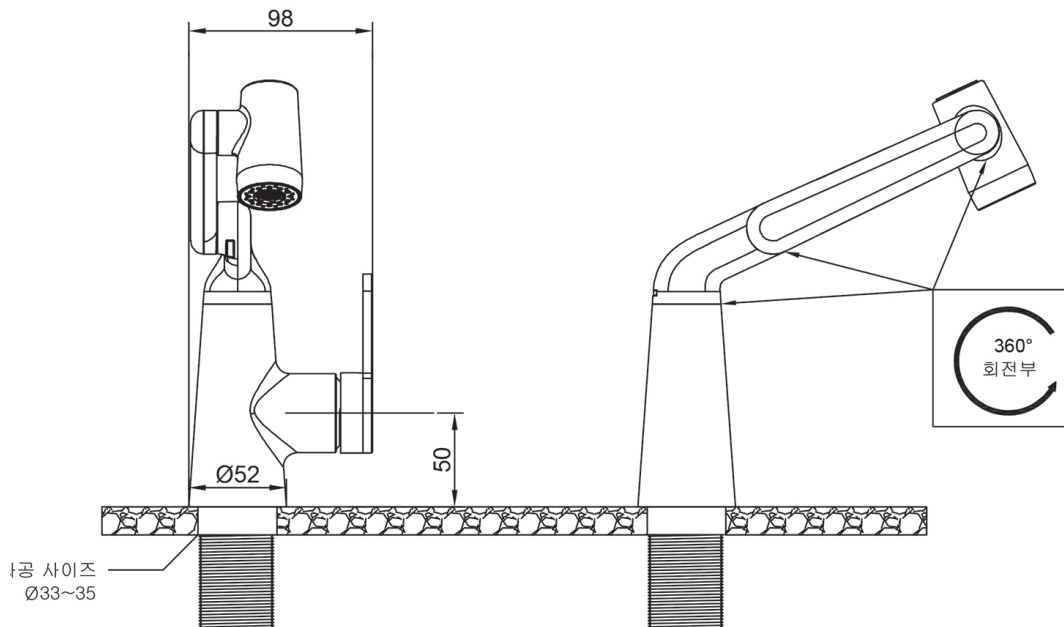

위생안전기준 인증서

- 인증번호 : KCW-2022-0145
- 제조업체명 : 트랜드 주식회사
- 대표자 : 김동호
- 본사 주소 : 경기도 김포시 통진읍 절골로 122-16
- 공장 소재지 : 경기도 김포시 통진읍 절골로 122-16
- 제품명 : 수도꼭지
- 용도 : 표층용재료 말단급수설비
 급수설비 일반수도용자재

「수도법」 제14조제1항 및 「수도용 자재와 제품의 위생안전기준 인증 등에 관한 규칙」 제8조제1항에 따라 위생안전기준 인증서를 발급합니다.

2022년 08월 19일

한국물기술인증원장

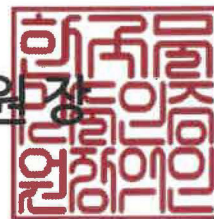

210mm×297mm[보존용지 120g/m²]

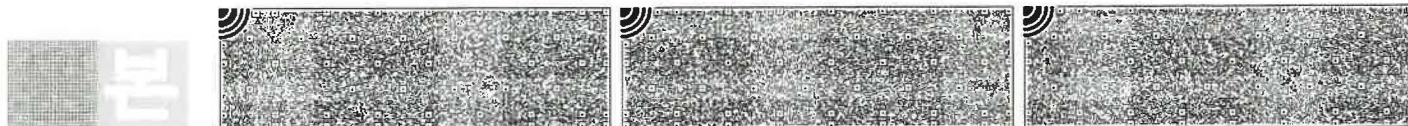

온냉수 혼합꼭지	대불이 한 개 레버식 주방용(원홀-STS)	15	<ul style="list-style-type: none"> - 몸통 : 스테인리스 - 주방용헤드 : ABS+지르코늄 PVD도금+스테인 리스+노릴+POM(포말) - 카트리지 : 알루미늄+실리콘+노릴 - 메탈호스 : 스테인리스(팬이너트,코크)+나일론 6+PE(내부호스) - 고압호스 : 산토프렌(외부)+PB(내부 피막)+구 리합금 +NBR - 패킹 : NBR 	S-TA250<p>S-TA400(PM-F03, W400)
온냉수 혼합꼭지	대불이 한 개 레버식 세면용(원홀-STS)	15	<ul style="list-style-type: none"> - 몸통 : 스테인리스+지르코늄 PVD도금 - 카트리지 : 알루미늄+실리콘+노릴 - 고압호스 : 산토프렌(외부)+PB(내부 피막)+구리 합금+NBR - 에어레이터 : POM - 패킹 : NBR 	S-VAR340 PVD
온냉수 혼합꼭지	대불이 한 개 레버식 세면샤워용(원홀-STS)	15	<ul style="list-style-type: none"> - 몸통 : 스테인리스+지르코늄 PVD도금 - 카트리지 : 알루미늄+실리콘(패킹)+노릴(바탕 덮개) - 에어레이터 : POM - 전환레버, 샤워아답터 : 스테인리스+지르코늄 PVD도금+NBR(오링) - 샤워헤드 : ABS+지르코늄 PVD도금+실리콘(오링) - 메탈호스 : 스테인리스(팬이너트, 코크)+지르 코늄 PVD도금+PVC(내부호스)+NBR(오링) - 고압호스 : 구리합금+산토프렌(외부)+PB(내부 피막)+NBR - 패킹 : NBR 	N360 PVD
온냉수 혼합꼭지	대불이 한 개 레버식 세면샤워용(원홀-STS)	15	<ul style="list-style-type: none"> - 시드 : 구리합금+노릴 - 카트리지 : 알루미늄+실리콘(패킹)+노릴(바탕 덮개) - 스파우트:ABS+Ni-CR+노릴+NBR - 토수구 연결관 : 구리합금 - 헤드::ABS+Ni-CR+스테인리스+노릴+NBR+POM(포말) - 고압호스 : 구리합금+산토프렌(외부)+PB(내부 피막)+NBR(오링) 	F1C

* 인증제품과 유사한 제품의 모델명은 같이 기재할 수 있음.





제품인증서

- 1. 제조업체명 : 트랜드(주)
- 2. 대표자성명 : 김동호
- 3. 공장 소재지 : 경기도 김포시 통진읍 절골로 122-16
- 4. 인증제품
 - 가. 표준명 : 수도꼭지
 - 나. 표준번호 : KSB2331
 - 다. 종류·등급·호칭 또는 모델 :
 - 대불이 한 개 레버식 온냉수 혼합 꼭지
 - 벽불이 한 개 레버식 온냉수 혼합 꼭지

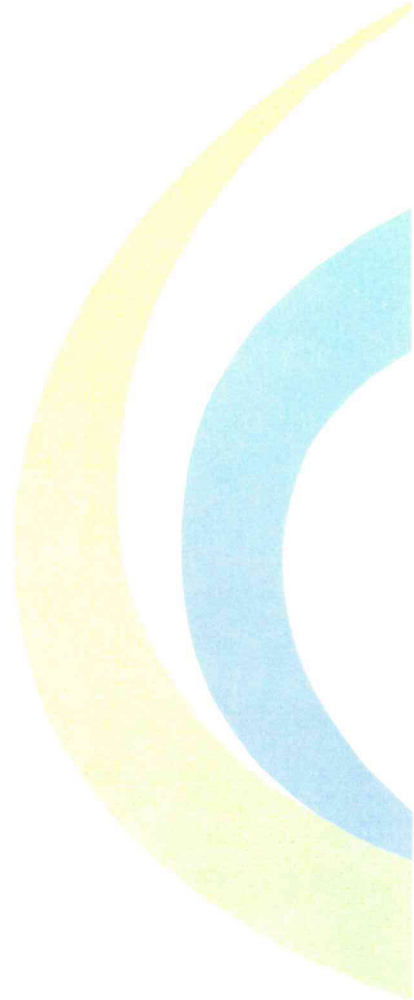

「산업표준화법」 제17조제1항에 따른 인증심사를 한 결과 한국산업표준(KS)과 인증심사기준에 적합하므로, 「산업표준화법」 제15조 및 같은 법 시행규칙 제10조 제1항에 따라 위와 같이 한국산업표준(KS)에 적합함을 인증합니다.

2023년 04월 26일



한국기계전자시험연구원
Korea Testing Certification





시험성적서

1. 성적서 번호 : CT23-112623K
2. 의뢰자
 - 업체명 : 트렌드 주식회사
 - 주소 : 경기도 김포시 통진읍 절골로 122-16 (마송리)
3. 시험기간 : 2023년 12월 13일 ~ 2023년 12월 21일
4. 시험성적서의 용도 : 환경표지인증 제출용
5. 시료명 : F1C
6. 시험방법
 - (1) EL221:2022

7. 시험결과

1) F1C

시험항목	단위	시험방법	시험결과	비고	시험장소
최대토수유량	L/min	(1)	3.40	-	A

* 시험장소

A : 인천광역시 남동구 당방로 85

확인	작성자명	김유승	김유승	기술책임자명	원철현	원철현
----	------	-----	-----	--------	-----	-----

- 비고 : 1. 이 성적서는 KS Q ISO/IEC 17025 및 KOLAS 인정과 관련이 없으며, 의뢰자가 제시한 시료 및 시료명에 한정된 결과로서 전체제품에 대한 품질을 보증하지는 않습니다.
2. 이 성적서는 홍보, 선전, 광고 및 소송용으로 사용될 수 없으며, 용도 이외의 사용을 금합니다.
3. 이 성적서의 일부만을 발췌하여 사용한 결과는 보증할 수 없습니다.
4. 이 성적서의 진위여부는 홈페이지(www.kcl.re.kr)에서 확인 가능합니다.

2023년 12월 21일

한국건설생활환경시험연구원



결과문의 : 21591 인천광역시 남동구 당방로 85 ☎ (032)460-5121

총 2페이지 중 1페이지

양식TQP-12-01-03(1)

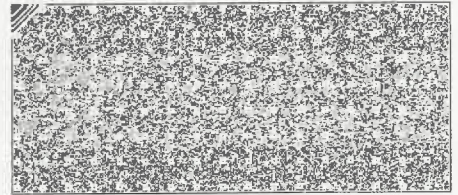
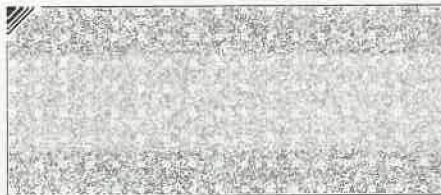
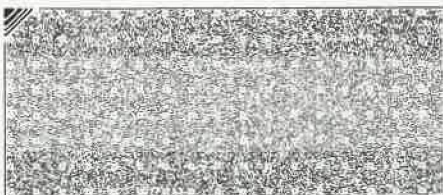

THE
VIVANT
WE MAKE TREND



F1 메트실버 (MS)

Foldable



품목 : 대불이 한개 레버식 온냉수 혼합꼭지
KCW-2022-0145

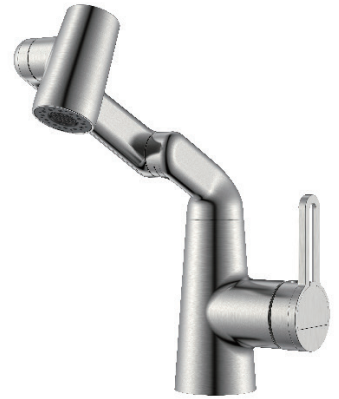

THE
VIVANT
WE MAKE TREND

Foldable

F1 (MS)

품목 : 대불이 한개 레버식 온냉수 혼합꼭지



KCW-2022-0145

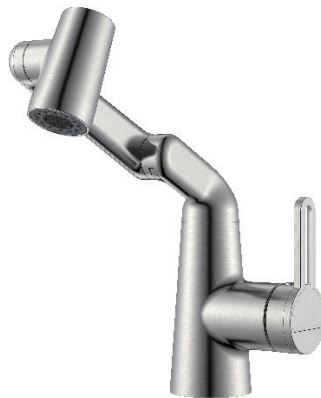

1
절수등급
WATER RATING
1 2

수도법에 의한 절수등급 표시
최대토수유량 5리터(L) 이하 /분(M)

- 제품구분 : 수도꼭지
- 업체명 : 트랜드주식회사
- 모델명 : 별도표기
- 검사기관 : KCL